

ALUMICENTRO

Máquinas Para Alumínio e PVC

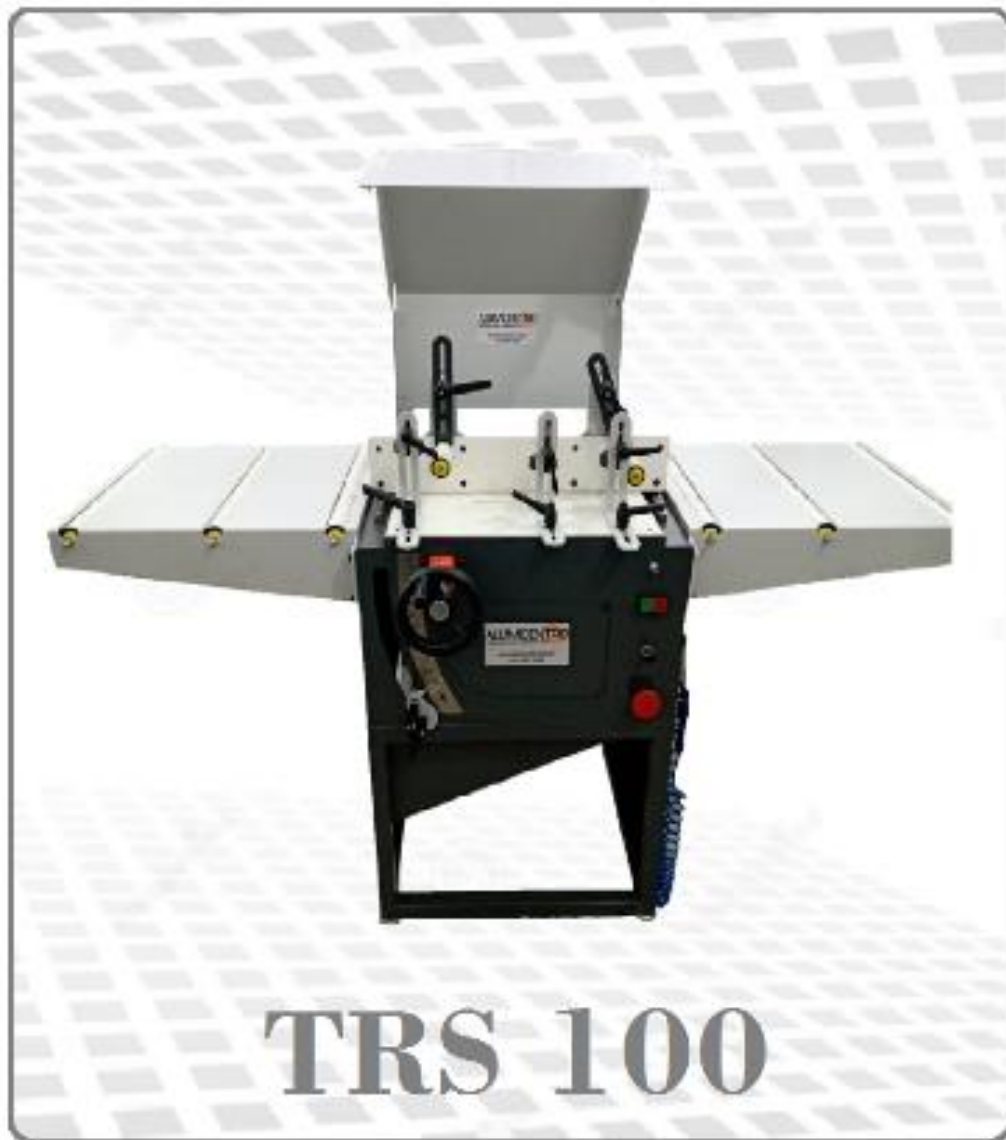

ALTURA MÁXIMA DE CORTE
100 mm



SISTEMA DE LUBRIFICAÇÃO
DE FÁCIL MANUSEIO



CONTROLE DE MEDIÇÃO

- ALTA PRECISÃO
- FÁCIL VISUALIZAÇÃO

TRS 100

ALUMICENTRO



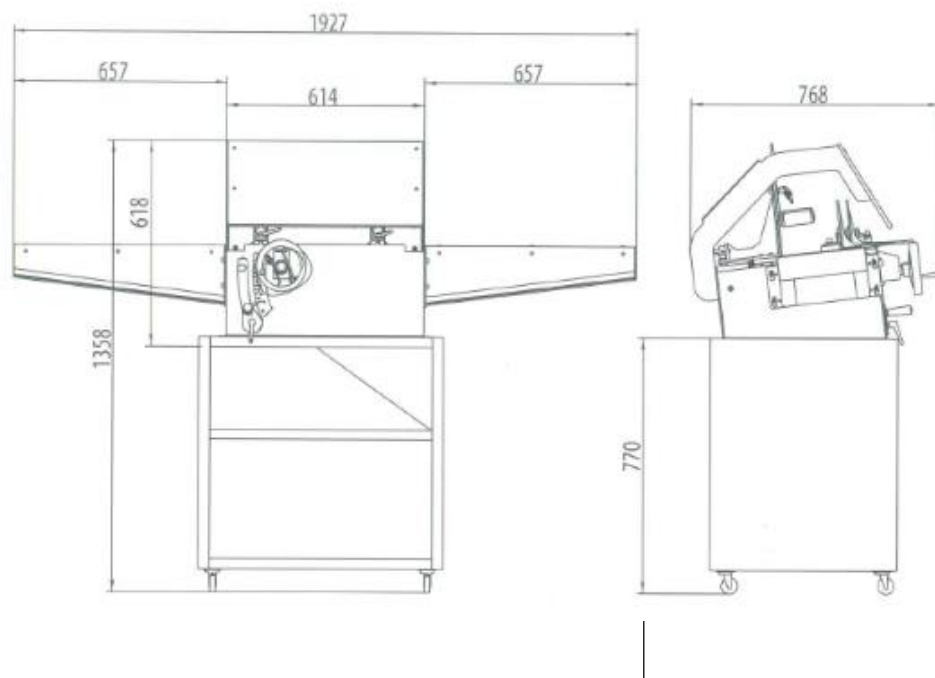

Máquinas Para Alumínio e PVC



INCLUI

- Regulagem da subida do disco.
- Sistema de medição através de um contador milimétrico mecânico
- Kit apertos manuais horizontais e verticais.
- Sistema de refrigeração do disco.
- Apoios de entrada e saída com rolos.
- Base de apoio para a saída do material.

Uma máquina segura para seccionar perfis longitudinalmente. Com um sistema de rolos inovador que protege o operador e ao mesmo tempo garantem uma ótima alimentação do perfil, pois mantem sempre na mesma direção mediante a realização do corte seccionado. Esta máquina foi desenhada e construída unicamente para corte de perfis Longitudinalmente. Atende a NR12.

DADOS TECNICOS	TRS-100
 Capacidade máxima de corte	130 mm
 Altura máxima de corte	95 mm
 Diâmetro do disco de corte	350 mm
 Alimentação	220/380 V - 50 Hz Trifásico 220 V - 50 Hz - Monofásico
 KG	210